

**JB LIGHTING**

# P9 330 W BEAMSPOT

Das kompakte JB-Spotlight für  
exzellente Frontlicht- und Gegenlicht-  
Anwendungen!



Output  
**15.000**  
Lumen

Zoom  
**3,4°-54°**  
(1:15,9)

nur  
**17 kg**  
Gewicht

**330 W**  
Weißlicht  
LED

Made in  
**GERMANY**

...JUST BRILLIANT



## Der P9 Beamspot: ein Entertainer der Spitzenklasse!

Der P9 ist überaus wandlungsfähig, effektiv und kompakt – mit extrem schnellen Pan-Tilt-Bewegungen. Der „Kleine“ ist mit seinen 330 W LED-Leistung und 15.000 lm Output nicht nur in Sachen Leuchtkraft ein ganz Großer.

Aufgrund der drei Korrekturfilter, einem Zoombereich von 3,4°–54° (1:15,9), der präzisen Optik und des geringen Gewichts ist er vielseitiger einsetzbar als vergleichbare Effektscheinwerfer seiner Größe. Dank seiner Ausstattung inkl. CMY-Farbmischung, Farbrad mit 7 Farbfiltern, 2 Korrekturfiltern und linearem CTO, zweier Goboräder sowie 3-fach Prisma und Frostfilter ist er ein absolutes „Multifunktions-Tool“. Der P9 rockt, ist flexibel einsetzbar und genießt das Bandleben auf Tour genauso, wie TV-Auftritte oder jede andere Art von Veranstaltung.

**Der P9 ist ein vielseitiger Verwandlungskünstler mit Features wie beispielsweise:**

- Zoom von 3,4°–54° (1:15,9)
- 1 Goborad mit 7 rotierenden Gobos
- 1 Goborad mit 11 statischen Gobos
- 1 Farbrad mit 7 Farben, High CRI-Filter, CTB-Filter
- CMY-Farbmischeinheit und linearer CTO
- Elektronischer Shutter mit vorprogrammierten Puls- und Rampfunktionen
- 3-fach Prisma zirkular und stufenloser Frostfilter
- Flüsterleiser Betrieb: nur 29 dB(A)
- Stufenlose Highspeed-Iris
- Flackerfreier Betrieb,  
Kamera-Mode: 100 | 120 | 600 Hz und 3 kHz
- 4 Tragegriffe für einfaches Handling
- Große Lichtaustrittslinse mit Ø 135 mm

**7**  
rotierende  
Gobos



**11**  
statische  
Gobos

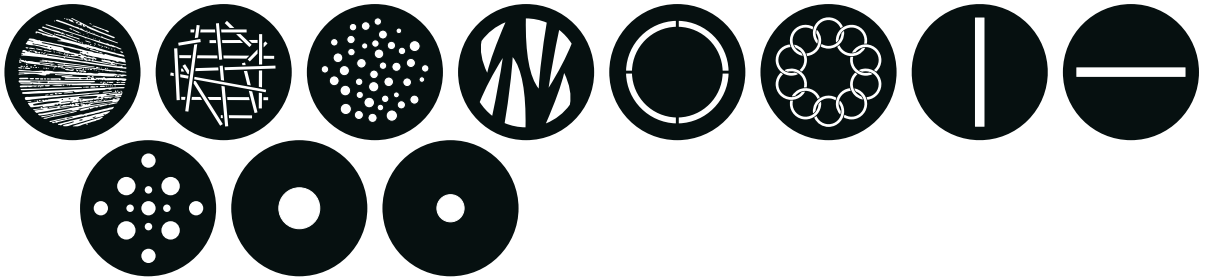

**7**  
brillante  
Farben



**CMY**  
+ variabler  
CTO

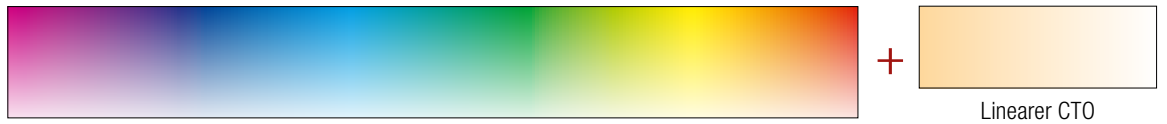

### SPECIAL FEATURE: CTB-KORREKTUR OHNE HELLIGKEITSVERLUST

Das Farbrad des P9 ist unter anderem mit einem CTB-Filter (8500 K) ausgestattet, der bei Gobo-Anwendungen automatisch mit einfährt und ohne Helligkeitsverlust den Farbshift des Gobos korrigiert. Dabei nutzt das optische System des P9 das reflektierende Licht im Gehäuseinneren zum automatischen Helligkeitsausgleich. Zudem ist der P9 mit einem High CRI-Filter ausgerüstet, wodurch eine Farbtemperatur von 5800 K und ein CRI  $\geq 90$  erreicht wird und er sich dadurch auch bestens für Frontlicht-Anwendungen eignet.



CTB-Filter neutralisiert Gobo-Farbshift



Frontlichtanwendung ohne Filter



Natürliche Hauttöne dank High CRI-Filter

### JB-EINSCHUBTECHNIK

Gobowechsel und Reinigung sind beim P9 im Handumdrehen erledigt. Alle Einschübe lassen sich JB-typisch ohne Werkzeug oder manuelles Kabeltrennen entnehmen.



## ZOOMBEREICH: 3,4° – 54° (1:15,9)

Das optische System erzeugt einen sehr scharfen und brillanten Lichtstrahl mit 15.000 Lumen Output, der von einem engen 3,4°-Beam bis zu einem breiten 54°-Spot einstellbar ist. Sollte das noch nicht genügen, lassen sich mithilfe der beiden Beam-Reducer-Gobos (4 und 6 mm) extrem eng definierte, absolut parallele Beams erzeugen.

Zudem ist der P9 eine Effekt-Vollmaschine, die im gesamten Zoombereich mit gleichbleibend hoher Leuchtkraft und satter Farbwiedergabe brilliert.

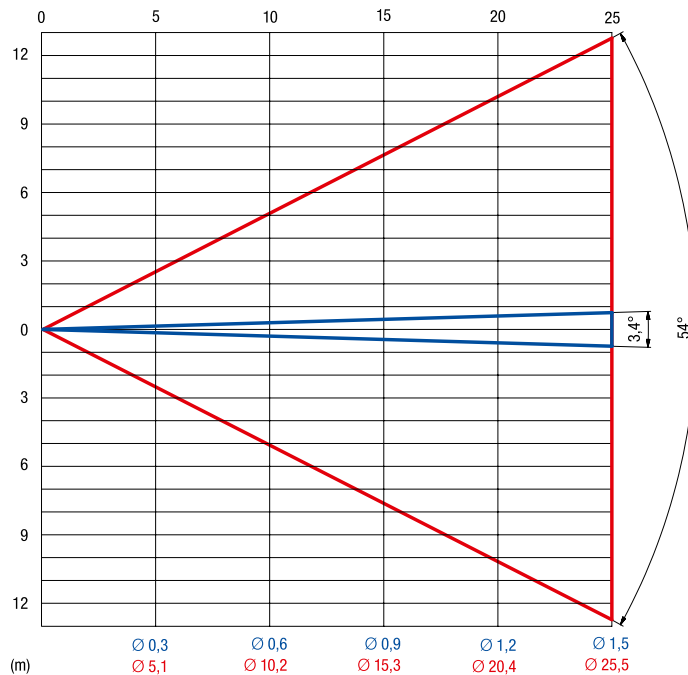

Minimaler Zoom: 3,4°

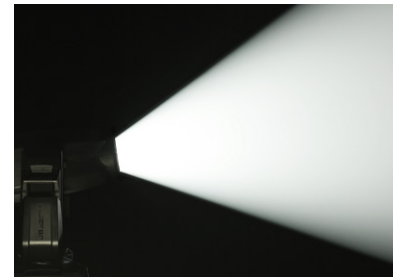

Maximaler Zoom: 54°

## 3-FACH PRISMA & FROSTFILTER

Die Gobos des P9 lassen sich mit dem 3-fach Prisma (zirkular) und/oder dem Frostfilter kombinieren. Das Prisma ist indexierbar und lässt sich stufenlos in unterschiedlicher Geschwindigkeit rotieren.



3-fach Prisma

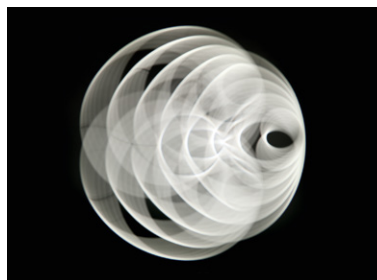

Prisma und Kreise-Gobo in schneller Rotation



... oder langsam rotierend.

## CMY-FARBMISCHUNG

Die CMY-Farbmischeinheit des P9 erweitert das Farbspektrum um eine nahezu unbegrenzte Anzahl an Farben. Mit ihrer Hilfe lassen sich absolut harmonische und stufenfreie Farbverläufe bzw. -übergänge erzeugen und Pastelltöne mischen, ohne hierfür Kompromisse bei der Leuchtkraft und Intensität eingehen zu müssen.



## PHOTOMETRISCHE DATEN

Der P9 HP (High Power) lässt sich in drei Lichtfarben verwenden!  
– 6800 K, 5800 K oder 3200 K –

**6800 K, 15.000 lm Output, CRI  $\geq 70$**   
Grundfarbe des P9 HP



Der P9 ist ein Rock 'n' Roller wie er im Buche steht und auf jeder Bühne zuhause. Als Effektscheinwerfer wird er gerne für Festivals und Events jeder Art gebucht und liefert garantiert eine faszinierende Show.

**5800 K, 10.000 lm Output, CRI  $\geq 90$**   
mit High CRI-Filter



Liegt der Fokus bei der Lichtperformance auf einer möglichst intensiven Farbwiedergabe und natürlichen Hauttönen, spielt sich der P9 mit seinem High CRI-Filter perfekt ins Rampenlicht.

**3200 K, 7.000 lm Output, CRI  $\geq 90$**   
mit CTO-Filter



Der P9 ist ein enorm wandlungsfähiges Spotlight. Er reiht sich dank CTO-Filter problemlos in ein Halogen-Umfeld ein und schlägt nicht nur im TV oder Theater ganz leise Töne an.

RELATIVE SPEKTRALE VERTEILUNG

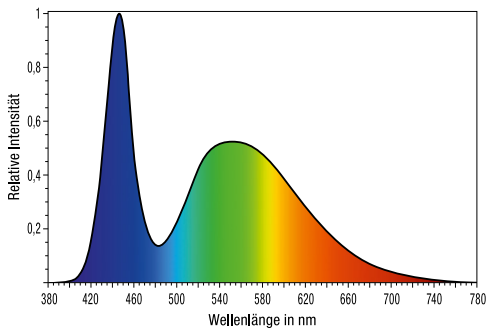

RELATIVE SPEKTRALE VERTEILUNG

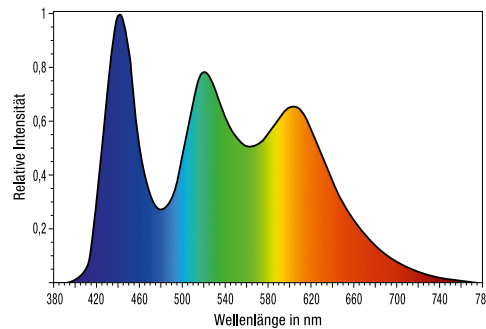

RELATIVE SPEKTRALE VERTEILUNG

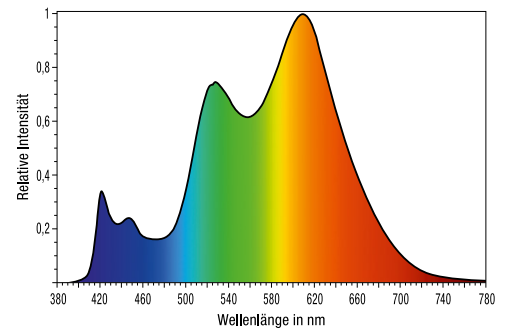

NORMFARBWERTANTEILE X,Y CIE 1931

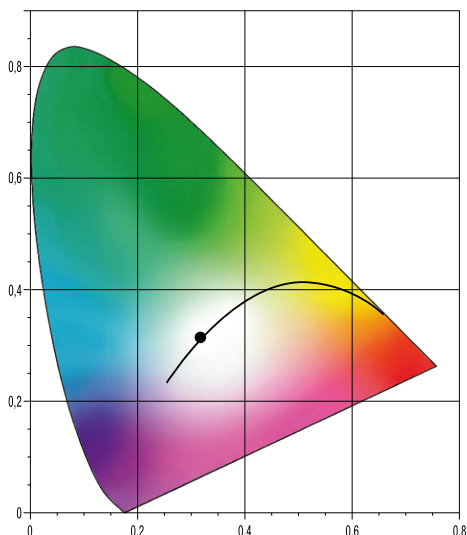

NORMFARBWERTANTEILE X,Y CIE 1931

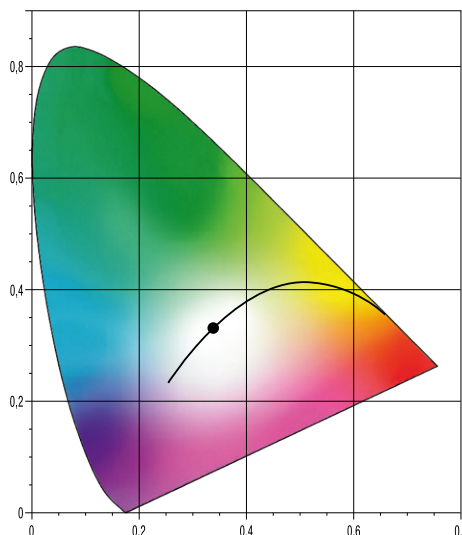

NORMFARBWERTANTEILE X,Y CIE 1931

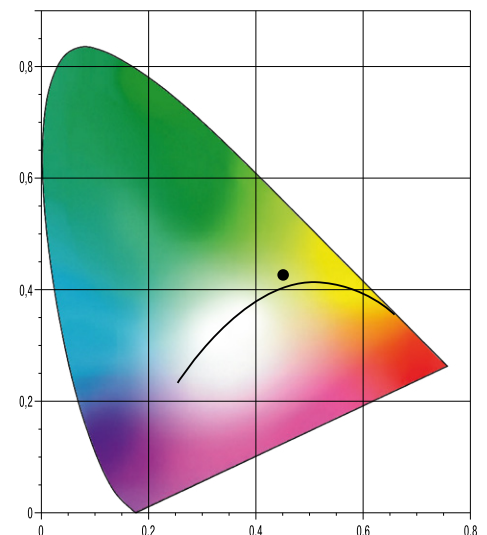

## Technische Spezifikationen:

### Optik und Lichtquelle

- 330 W Weißlicht LED-Modul
- HP (High Power): 6800 K; 25.000 lm (15.000 lm Output); CRI  $\geq$ 70
- Zoombereich: 3,4° – 54° (1:15,9)
- Große Lichtaustrittslinse:  $\varnothing$  135 mm
- > 20.000 h Lebensdauer
- Flackerfreier Betrieb, Kamera-Mode: 100, 120, 600 Hz und 3 kHz

### Effekte

- 1 Goborad mit 11 statischen Gobos + offen
- 1 Goborad mit 7 rotier-, positionier- und auswechselbaren Gobos inkl. Multicolor-Gobo + offen
- 1 Farbrad mit 7 Voll- bzw. Halbfarben + linearer CTO + offen
- CTB-Filter (8500 K) für autom. Farbkorrektur bei Goboanwendung
- High CRI-Filter: 5800 K, CRI  $\geq$ 90
- CTO-Filter: 3200 K, CRI  $\geq$ 90
- CMY-Farbmischeinheit für schnelle, gleichmäßige Farbmischung
- Stufenloser Frostfilter, 5°, wechselbar – weitere Froststufen optional erhältlich
- 3-fach Prisma zirkular, rotier- und indexierbar
- Motorisierte, stufenlose Highspeed-Iris
- Elektronischer Dimmer 0%–100%
- Shutter elektronisch mit vorprogrammierten Puls- und Ramp-Funktionen
- Sparkle-Effekt
- Fokus mit Autofokusfunktion

### Antrieb

- Hochauflösende, leistungsstarke 3-Phasen Schrittmotoren
- Präzise, extrem schnelle und leise Bewegungen
- 540° Pan / 280° Tilt

### Steuerung und Programmierung

- USITT DMX-512, RDM
- Ethernet-Schnittstelle mit Art-Net und sACN
- Wireless DMX / RDM Lumen Radio CRMX TiMo
- Mini-USB u. a. für Softwareupdate
- LCD-Display mit Funktionstasten und Akkupufferung, elektronisch drehbar
- Stand-alone Modus, Master/Slave-Funktion
- Fehleranalyse und DMX-Analyse

### Mechanischer Aufbau

- Original JB-Lighting Einschubtechnik
- Robuste, roadtaugliche Konstruktion mit 4 Tragegriffen
- Transportsicherung Pan/Tilt
- Lüftersteuerung für nahezu geräuschloses Arbeiten, 29 dB(A)
- Neutrik 5pol XLR IN/OUT
- Neutrik etherCON IN/OUT
- Neutrik powerCON TRUE1 IN/OUT

### Rigging

- 2 Omega-Bügel mit Original Camloc® Verschlüssen für schnelle, komfortable Montage mit vier verschiedenen Befestigungsmöglichkeiten

### Elektrische Spezifikation

- Maximale Leistungsaufnahme 460 VA
- Versorgungsspannung 100V–240V, 50/60 Hz

### Maße und Gewicht

- Maße: B 398 x H 609 x T 264 mm
- Gewicht: 17 kg

### Lieferumfang

- Schuko auf powerCON TRUE1, flexible Gummileitung (2 m lang, 3 x 1,5 mm<sup>2</sup>)
- 2 Omega-Bügel

## Abmessungen:

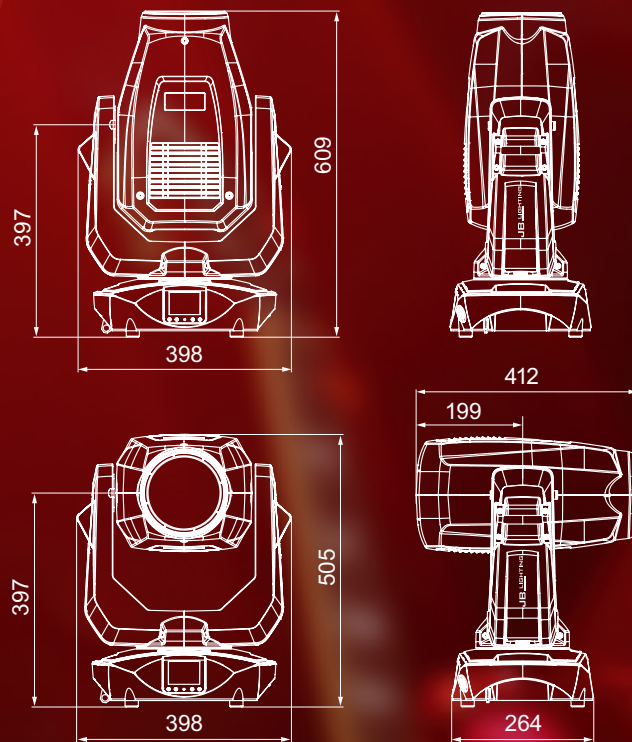

### + Zubehör:

- **AMPTOWN 2-fach** (Code CASE40)
  - mit SiP-Einsatz, Stapelmulden und Scanfenster
  - Abmessungen: B 60 x T 60 x H 82 cm
  - Gewicht leer (inkl. Gerät): ca. 40 (74) kg
- **AMPTOWN 4-fach** (Code CASE41)
  - mit SiP-Einsatz, Stapelmulden und Scanfenster
  - Abmessungen: B 117 x T 60 x H 82 cm
  - Gewicht leer (inkl. Geräte): ca. 70 (138) kg



# JB LIGHTING

JB-Lighting Lichtanlagentechnik GmbH  
Sallersteig 15 · D-89134 Blaustein · Tel. +49 (0)7304 9617-0  
E-Mail: info@jb-lighting.de · [www.jb-lighting.de](http://www.jb-lighting.de)